

SAURA®
MOBILIARIO URBANO

Papeleras y Ceniceros





Acacia

Diseño Mireya Duart

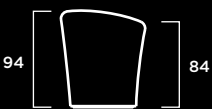
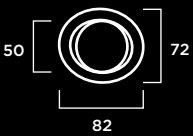

Material: Hormigón prefabricado armado

Peso: 600 Kg.

Sistema colocación: Apoyado ó anclado

Otros: Aro interior acero inoxidable para bolsa basura

Opción: Cubeta de acero inoxidable



P-4

Diseño Paco Saura

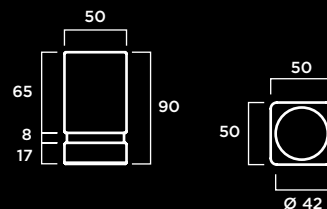

Material: Hormigón prefabricado armado

Peso: 175 Kg.

Sistema colocación: Apoyado ó anclado

Otros: Aro interior acero inoxidable para bolsa basura

Opción: Cubeta de acero inoxidable

Acabados, color-textura

| | |
|--|---------------|
| | Blanco-Liso |
| | Blanco-Chorro |
| | Tosca-Liso |
| | Tosca-Chorro |
| | Gris-Liso |
| | Gris-Chorro |

Opción: textura lisa pintada



Serpentela

Diseño dooa

Divertida papelera realizada en hormigón, con una sinuosa silueta que proporciona en cada una de sus curvas un uso diferente.

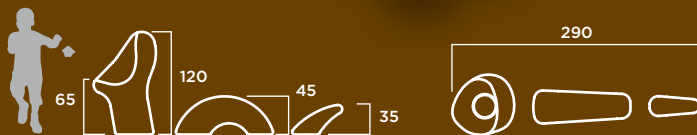

Material: Hormigón prefabricado armado

Peso: 430 Kg.

Sistema colocación: Anclado

Otros: Aro interior acero inoxidable para bolsa basura

Opción: Cubeta de acero inoxidable

Acabados, color-textura

Blanco
Textura Lisa Lijado
Brillo

Diamante

Diseño Mireya Duart



Material: Hormigón prefabricado armado

Peso: 380 Kg.

Sistema colocación: Apoyado ó anclado

Otros: Aro interior acero inoxidable para bolsa basura

Opción: Cubeta de acero inoxidable

Acabados, color-textura

| | |
|--|---------------|
| | Blanco-Liso |
| | Blanco-Chorro |
| | Tosca-Liso |
| | Tosca-Chorro |
| | Gris-Liso |
| | Gris-Chorro |

Opción: textura lisa pintada

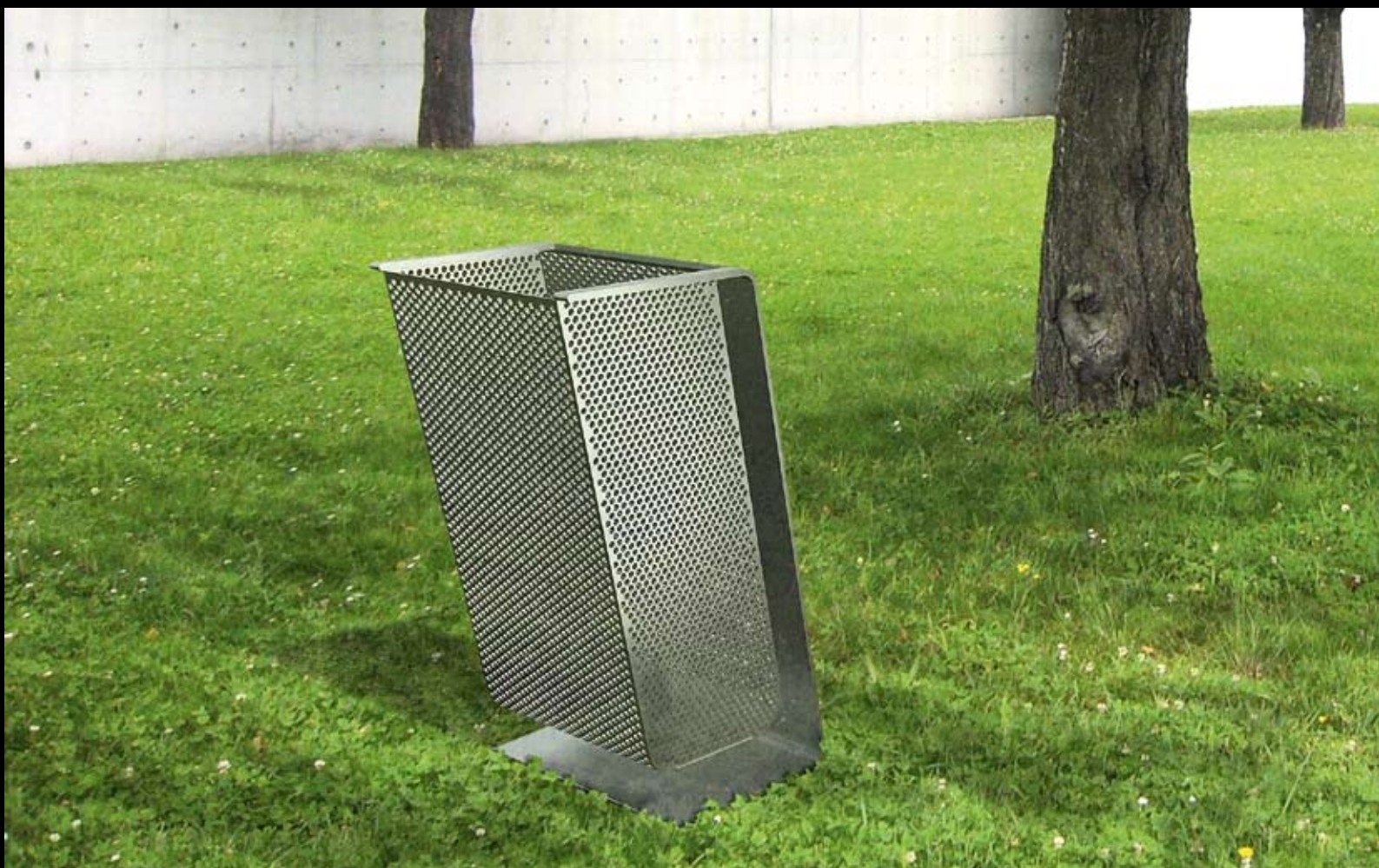

Vol

Diseño dooa

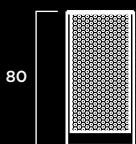
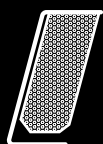
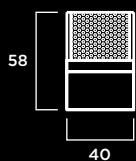

Material: Chapa de acero zincada y doblada de 10 mm espesor

Peso: 43 Kg.

Sistema colocación: Anclado con tornillos

Acabados, color-textura



Gris metalizado

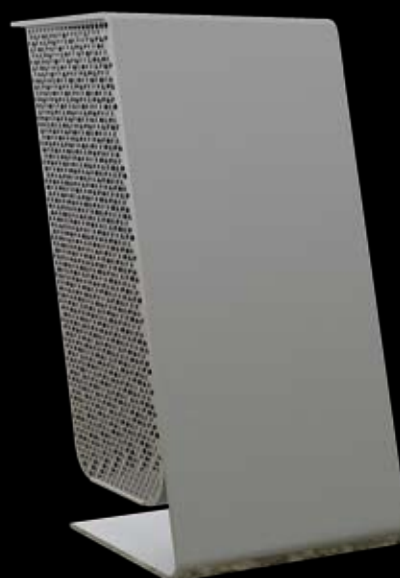



Metalgreen

Diseño Paco Saura

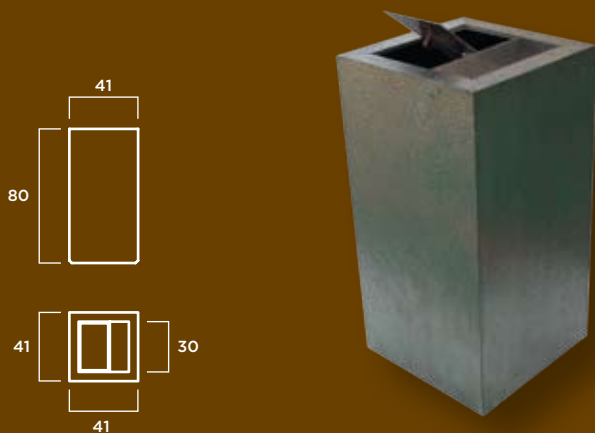

Material: Hormigón Prefabricado revestido con placas de gres porcelánico rectificado. Tapa y cenicero de acero inoxidable.

Peso: 180 Kg.

Sistema colocación: Apoyado ó anclado

Otros: Cubeta de acero inoxidable

Acabados, color-textura



Metalgreen
(Consulte opciones de acabado)

Ele

Diseño dooa

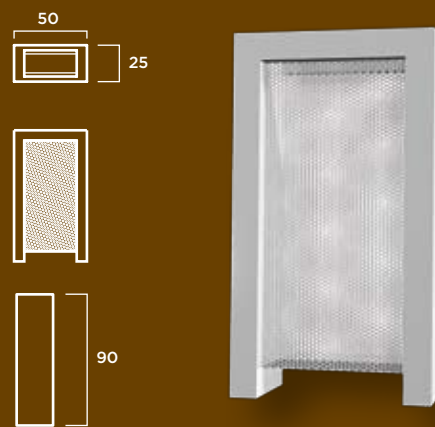

Material: Chapa de acero zincado y lacado

Peso: 14 Kg.

Sistema colocación: Anclado con tornillos

Acabados, color-textura

Blanco (RAL 9003)

Rosa (RAL 4010)

Amarillo (RAL 1016)

Naranja (RAL 1028)

Negro Mate (RAL 9011)

Aluminio (RAL 9006)

Fosforitos

Amarillo (RAL 1026)

Naranja (RAL 2005)

Calabaza (RAL 2007)

Rojo (RAL 3024)



Z

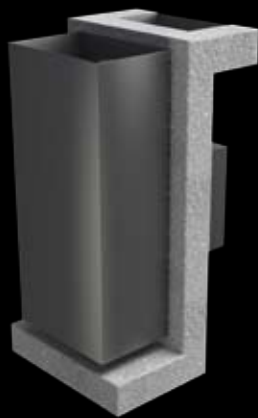
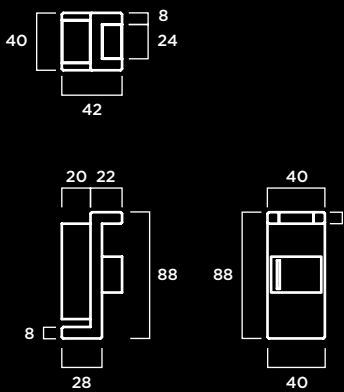

Material: Hormigón Prefabricado Armado. Papelera, cenicero y depósito bolsas (deposiciones caninas) de acero inoxidable

Peso: 75 Kg.

Sistema colocación: Anclado con tornillos

Elip

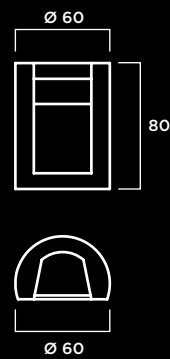

Material: Hormigón Prefabricado Armado. Puerta y cenicero extraíble en acero inoxidable

Peso: 210 Kg.

Sistema colocación: Apoyado ó anclado

Otros: Aro interior acero inoxidable para bolsa basura

Opción: Cubeta de acero inoxidable

Acabados, color-textura

| | |
|--|---------------|
| | Blanco-Liso |
| | Blanco-Chorro |
| | Tosca-Liso |
| | Tosca-Chorro |
| | Gris-Liso |
| | Gris-Chorro |

Opción: textura lisa pintada

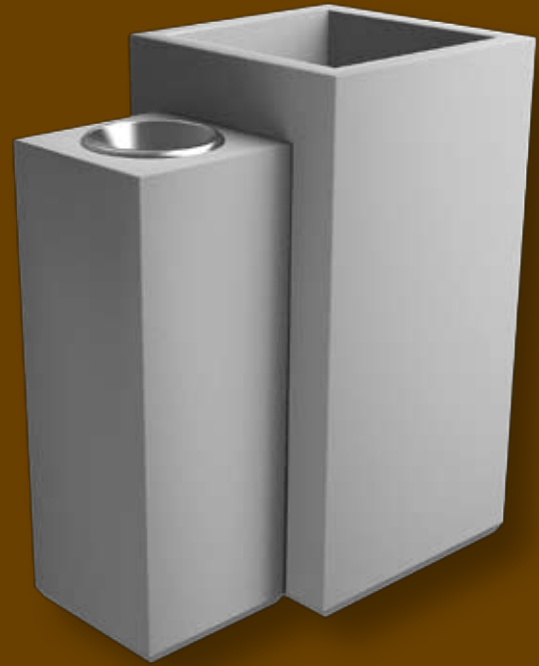

Conik

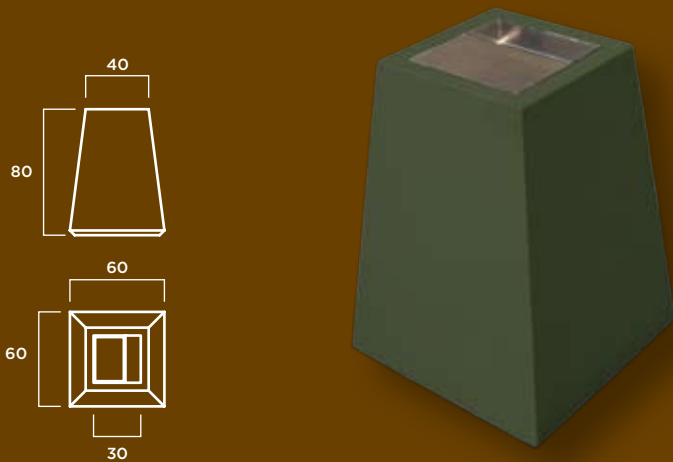

Material: Hormigón prefabricado armado.

Tapa y cenicero de acero inoxidable

Peso: 400 Kg.

Sistema colocación: Apoyado

Otros: Cubeta de acero inoxidable

Adro

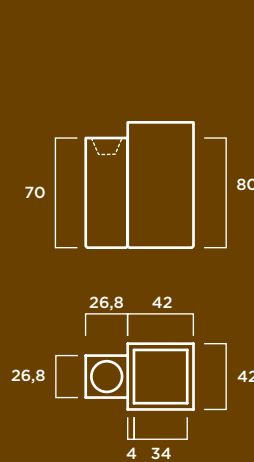

Material: Hormigón prefabricado armado.

Cenicero de acero inoxidable

Peso: 330 Kg.

Sistema colocación: Apoyado ó anclado

Otros: Aro interior acero inoxidable para bolsa basura

Opción: Cubeta de acero inoxidable

Acabados, color-textura

| | |
|--|---------------|
| | Blanco-Liso |
| | Blanco-Chorro |
| | Tosca-Liso |
| | Tosca-Chorro |
| | Gris-Liso |
| | Gris-Chorro |

Opción: textura lisa pintada

P-2

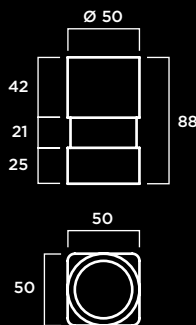

Acabados, color-textura

| | |
|--|---------------|
| | Blanco-Liso |
| | Blanco-Chorro |
| | Tosca-Liso |
| | Tosca-Chorro |
| | Gris-Liso |
| | Gris-Chorro |

Opción: textura lisa pintada

Material: Hormigón prefabricado armado

Peso: 210 Kg.

Sistema colocación: Apoyado ó anclado

Otros: Aro interior acero inoxidable para bolsa basura

Opción: Cubeta de acero inoxidable

P-3

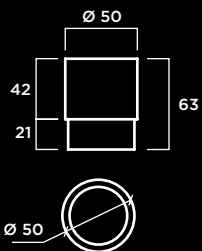
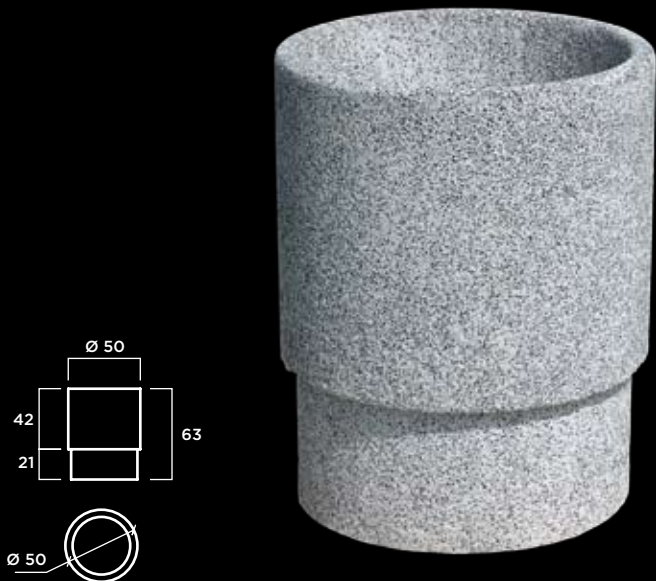

Cenicero 2

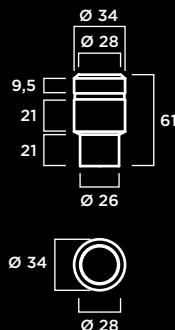

Material: Hormigón prefabricado (sin armadura)

Peso: 110 Kg.

Sistema colocación: Apoyado ó anclado

Otros: Aro interior acero inoxidable para bolsa basura

Opción: Cubeta de acero inoxidable

Material: Hormigón Prefabricado Armado

Cubo recipiente en acero inoxidable

Peso: 100 Kg.

Sistema colocación: Apoyado ó anclado